

Sady



D28



**Sady
PROFIPremiumLINE
710, 720, 730, 740**
od strany 52

D22



**Sady
PROFIPlusLINE
710, 720, 730**
od strany 68

D16



**Sady
PROFIPlusLINE
155, 255, 720, 355**
od strany 72



**Sady
PROFIPlusLINE
710, 720, 730, 740**
od strany 58



**Sady
PROFIEcoLINE
710, 720, 730, 200, 300**
od strany 78



**Sady
PROFIEcoLINE
710, 720, 730, 740**
od strany 64

S čepy PPS

Sada PROFIPremiumLINE 710 D28



46dílná

Sada PROFIPremiumLINE 710 D28		D28
Počet	Popis	Č. výrobku
4	Příložní a upínací úhelník D28 PL, L175, vrtaný otvor / ovál	PE28-03001-000
1	Příložní a upínací úhelník D28 PP 300, vpravo	P28-03002-000
1	Příložní a upínací úhelník D28 PP 300, vlevo	P28-03002-001
4	Univerzální doraz D28 velký, L225, dva otvory	D28-05001-010
2	Dorazová lišta D28, L500	D28-05003-000
4	Posuvný doraz D28, L150	D28-05015-000
6	Příložní a upínací čep D28	D28-06009-000
12	PPS čep D28, krátký	D28-06025-000
2	Vyrovnávací šroubovací svěrka D28 200, L350, vřeteno	D28-07002-000
4	Šroubovací svěrka 180° D28, L270, vřeteno	D28-07005-000
4	Svěrka Performance D28, L270, vřeteno	D28-07009-033
1	Kulatý kartáč D28, ochrana proti stříkání	D28-10002-000
1	Montážní páka, L250, SW14	D00-10016-001
Sada, 46dílná		P28-52000-710

Svařovací a upínací systémy DEMMELER jsou modulární a flexibilní. Můžete v rámci velikostí systému použít všechny sady a příslušenství na 3D svařovacích stolech. Tak je například bez problému možné použít příslušenství ze sady PROFIPremiumLINE na stole PROFIPlusLINE. Díky velkému výběru příslušenství DEMMELER si dále můžete svou sadu individuálně sestavit nebo doplnit!

S čepy PPS

Sada PROFIPremiumLINE 720 D28

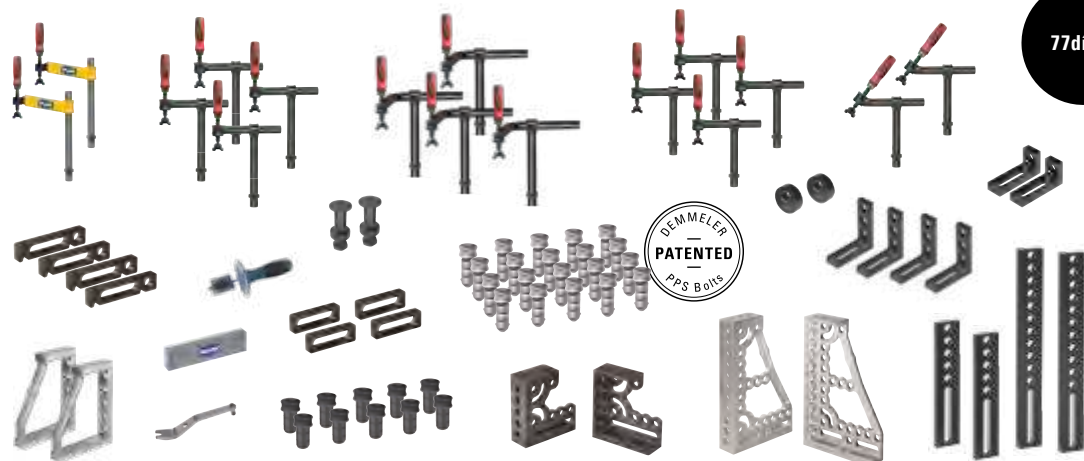

Sada PROFIPremiumLINE 720 D28

D28

Počet	Popis	Č. výrobku
4	Příložní a upínací úhelník D28 PL, L175, vrtaný otvor / ovál	PE28-03001-000
2	Příložní a upínací úhelník D28 PL malý, L175, vrtaný otvor / ovál	D28-03001-005
2	Příložní a upínací úhelník D28 PL, L300, hliník-titan	PP28-03001-017
1	Příložní a upínací úhelník D28 PP 300, vpravo	P28-03002-000
1	Příložní a upínací úhelník D28 PP 300, vlevo	P28-03002-001
1	Příložní a upínací úhelník D28 PP 600, vpravo, hliník-titan	P28-03003-002
1	Příložní a upínací úhelník D28 PP 600, vlevo, hliník-titan	P28-03003-003
4	Univerzální doraz D28 velký, L225, dva otvory	D28-05001-010
2	Dorazová lišta D28, L500	D28-05003-000
2	Dorazová lišta D28, L800	D28-05003-001
2	Kruhový doraz D28, Ø100 mm	D28-05013-001
4	Posuvný doraz D28, L150	D28-05015-000
10	Příložní a upínací čep D28	D28-06009-000
20	PPS čep D28, krátký, SW14	D28-06025-000
2	Vyrovnávací šroubovací svěrka D28 200, L350, vřeteno	D28-07002-000
4	Šroubovací svěrka 180° D28, L350, vřeteno	D28-07005-014
4	Šroubovací svěrka 180° D28, L500, vřeteno	D28-07005-033
2	Posuvná šroubovací svěrka 45° D28, L350, vřeteno	D28-07009-011
4	Svěrka Performance D28, L270, vřeteno	D28-07009-033
2	Sada podložek šroubovacích D28, 22–105 mm, plynule nastavitelné	D28-09001-005
1	Kulatý kartáč D28, ochrana proti stříkání	D28-10002-000
1	Brusný kámen, L200, 2stranný hrubý/jemný	D00-10007-000
1	Montážní páka, L250, SW14	D00-10016-001
Sada, 77dílná		P28-52000-720

S čepy PPS

Sada PROFIPremiumLINE 730 D28

122dílná

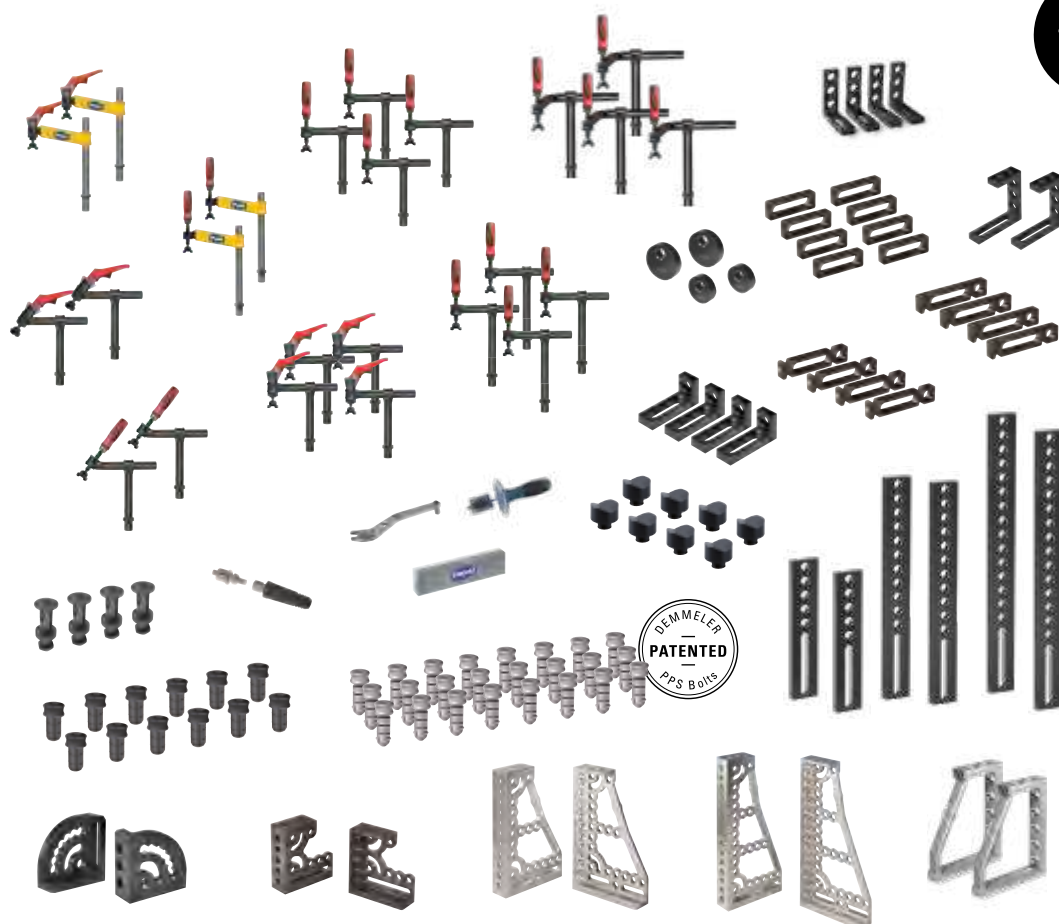

Svařovací a upínací systémy DEMMELER jsou modulární a flexibilní. Můžete v rámci velikostí systému použít všechny sady a příslušenství na 3D svařovacích stolech. Tak je například bez problému možné použít příslušenství ze sady PROFIPremiumLINE na stole PROFIPlusLINE. Díky velkému výběru příslušenství DEMMELER si dále můžete svou sadu individuálně sestavit nebo doplnit!

Sada PROFIPremiumLINE 730 D28		D28
Počet	Popis	Č. výrobku
4	Příložní a upínací úhelník D28 PL, L175, vrtaný otvor / ovál	PE28-03001-000
4	Příložní a upínací úhelník D28 PL malý, L175, vrtaný otvor / ovál	D28-03001-005
1	Příložní a upínací úhelník D28 PP 300, vpravo	P28-03002-000
2	Příložní a upínací úhelník D28 PL 200, s hlavovou deskou	PL28-03001-015
2	Příložní a upínací úhelník D28 PL, L300, hliník-titan	PP28-03001-017
1	Příložní a upínací úhelník D28 PP 300, vlevo	P28-03002-001
1	Příložní a upínací úhelník D28 PP 600, vpravo, hliník-titan	P28-03003-002
1	Příložní a upínací úhelník D28 PP 600, vlevo, hliník-titan	P28-03003-003
1	Příložní a upínací úhelník D28 PP 800, vpravo, hliník-titan	P28-03004-000
1	Příložní a upínací úhelník D28 PP 800, vlevo, hliník-titan	P28-03004-001
4	Univerzální doraz D28 velký, L225, tlakový čep	D28-05001-001
4	Univerzální doraz D28 velký, L225, se dvěma otvory	D28-05001-010
2	Dorazová lišta D28, L500	D28-05003-000
2	Dorazová lišta D28, L800	D28-05003-001
2	Dorazová lišta D28, L1000	D28-05003-008
2	Kruhový doraz D28, Ø75 mm	D28-05013-000
2	Kruhový doraz D28, Ø100 mm	D28-05013-001
1	Úhlová konzola D28 PL, L200, vpravo, hliník-titan	P28-05013-013
1	Úhlová konzola D28 PL, L200, vlevo, hliník-titan	P28-05013-014
8	Posuvný doraz D28, L150	D28-05015-000
24	PPS čep D28, krátký, SW14	D28-06025-000
12	Příložní a upínací čep D28	D28-06009-000
2	Vyrovnávací šroubovací svěrka D28 150, L350, rychloupínací válec	D28-07001-001
2	Vyrovnávací šroubovací svěrka D28 200, L350, vřeteno	D28-07002-000
4	Šroubovací svěrka 180° D28, L350, vřeteno	D28-07005-014
4	Šroubovací svěrka 180° D28, L350, rychloupínací válec	D28-07005-015
4	Šroubovací svěrka 180° D28, L500, vřeteno	D28-07005-033
2	Posuvná šroubovací svěrka 45° D28, L350, vřeteno	D28-07009-011
2	Posuvná šroubovací svěrka 45° D28, L350, rychloupínací válec	D28-07009-012
4	Svěrka Performance D28, L270, vřeteno	D28-07009-033
4	Sada podložek šroubovacích D28, 22–105 mm, plynule nastavitelné	D28-09001-005
8	Hranolový držák D28, Ø58 mm	D28-09003-000
1	Kulatý kartáč D28, ochrana proti stříkání	D28-10002-000
1	Brusný kámen, L200, 2stranný hrubý/jemný	D00-10007-000
1	Přípojka uzemnění D28 / D22 / D16	D00-10009-000
1	Montážní páka, L250, SW14	D00-10016-001
Sada, 122dílná		P28-52000-730

S čepy PPS

Sada PROFIPremiumLINE 740 D28

158dílná



Svařovací a upínací systémy DEMMELER jsou modulární a flexibilní. Můžete v rámci velikostí systému použít všechny sady a příslušenství na 3D svařovacích stolech. Tak je například bez problému možné použít příslušenství ze sady PROFIPremiumLINE na stole PROFIPlusLINE. Díky velkému výběru příslušenství DEMMELER si dále můžete svou sadu individuálně sestavit nebo doplnit!

Sada PROFIPremiumLINE 740 D28		D28
Počet	Popis	Č. výrobku
4	Příložní a upínací úhelník D28 PL, L175, vrtaný otvor / ovál	PE28-03001-000
4	Příložní a upínací úhelník D28 PL malý, L175, vrtaný otvor / ovál	D28-03001-005
2	Příložní a upínací úhelník D28 PL 200, hlavová deska	PL28-03001-015
2	Příložní a upínací úhelník D28 PL, L300, hliník-titan	PP28-03001-017
1	Příložní a upínací úhelník D28 PP 300, vpravo	P28-03002-000
1	Příložní a upínací úhelník D28 PP 300, vlevo	P28-03002-001
1	Příložní a upínací úhelník D28 PP 600, vpravo, hliník-titan	P28-03003-002
1	Příložní a upínací úhelník D28 PP 600, vlevo, hliník-titan	P28-03003-003
1	Příložní a upínací úhelník D28 PP 800, vpravo, hliník-titan	P28-03004-000
1	Příložní a upínací úhelník D28 PP 800, vlevo, hliník-titan	P28-03004-001
1	Příložní a upínací úhelník D28 PP 1200, vpravo, hliník-titan	P28-03009-000
1	Příložní a upínací úhelník D28 PP 1200, vlevo, hliník-titan	P28-03009-001
1	Univerzální úhelník stavitelný D28, vpravo, hliník-titan	D28-03007-004
1	Univerzální úhelník stavitelný D28, vlevo, hliník-titan	D28-03007-005
4	Univerzální doraz D28 velký, L225, tlakový čep	D28-05001-001
4	Univerzální doraz D28 velký, L225, dva otvory	D28-05001-010
2	Dorazová lišta D28, L500	D28-05003-000
2	Dorazová lišta D28, L800	D28-05003-001
2	Dorazová lišta D28, L1000	D28-05003-008
2	Kruhový doraz D28, Ø75 mm	D28-05013-000
2	Kruhový doraz D28, Ø100 mm	D28-05013-001
1	Úhlová konzola D28 PL, L200, vpravo, hliník-titan	P28-05013-013
1	Úhlová konzola D28 PL, L200, vlevo, hliník-titan	P28-05013-014
8	Posuvný doraz D28, L150	D28-05015-000
16	Příložní a upínací čep D28	D28-06009-000
36	PPS čep D28, krátký, SW14	D28-06025-000
4	PPS čep D28, dlouhý, SW 14	D28-06026-000
2	Vyrovnávací šroubovací svěrka D28 150, L350, rychloupínací válec	D28-07001-001
2	Vyrovnávací šroubovací svěrka D28 200, L350, vřeteno	D28-07002-000
4	Šroubovací svěrka 180° D28, L350, vřeteno	D28-07005-014
4	Šroubovací svěrka 180° D28, L350, rychloupínací válec	D28-07005-015
4	Šroubovací svěrka 180° D28, L500, vřeteno	D28-07005-033
2	Posuvná šroubovací svěrka 45° D28, L350, vřeteno	D28-07009-011
2	Posuvná šroubovací svěrka 45° D28, L350, rychloupínací válec	D28-07009-012
4	Svěrka Performance D28, L270, vřeteno	D28-07009-033
4	Svěrka Performance D28, L270, rychloupínací válec	D28-07009-035
4	Sada podložek 11dílná D28, 5–100 mm	D28-09001-000
4	Sada podložek šroubovacích D28, 22–105 mm, plynule nastavitelné	D28-09001-005
8	Hranolový držák D28, Ø58 mm	D28-09003-000
1	Kulatý kartáč D28, ochrana proti stříkání	D28-10002-000
1	Láhev s pumpičkou s 1 l ochranného spreje	D00-10005-000
1	Brusný kámen, L200, 2stranný hrubý/jemný	D00-10007-000
1	Imbusový klíč SW14, kulatá hlava	D28-10008-000
1	Přípojka uzemnění D28 / D22 / D16	D00-10009-000
1	Montážní páka, L250, SW14	D00-10016-001
1	Vozík na příslušenství D28	D28-11001-000
1	Elektrický šroubovák s rychloupínací spojkou	D28-13050-000
Sada, 158dílná		P28-52000-740

Sada PROFIPlusLINE 710 D28

44dílná

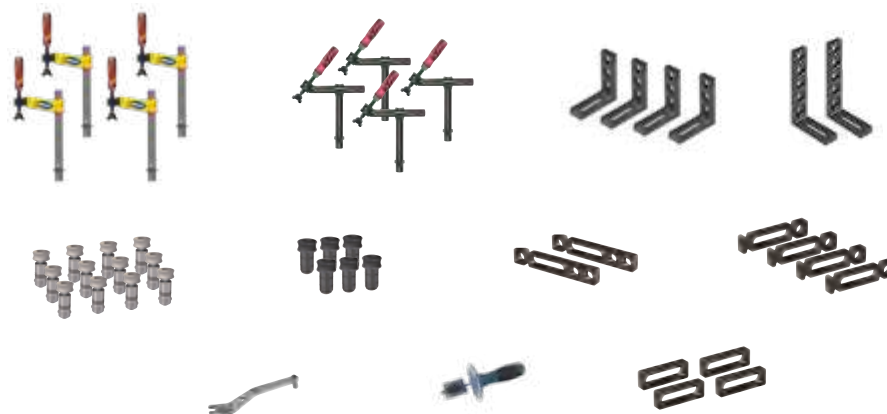

Sada PROFIPlusLINE 710 D28

D28

Počet	Popis	Č. výrobku
4	Příložní a upínací úhelník D28 PL, L175, vrtaný otvor / ovál	PE28-03001-000
2	Příložní a upínací úhelník D28 PL velký, L275, vrtaný otvor / ovál	PE28-03008-000
4	Univerzální doraz D28 velký, L225, se čtyřmi otvory	D28-05001-000
2	Univerzální doraz D28 L300	D28-05009-000
4	Posuvný doraz D28, L150	D28-05015-000
12	PS čep D28, krátký, SW 14	D28-06001-000
6	Příložní a upínací čep D28	D28-06009-000
4	Vyrovňovací šroubovací svěrka D28 200, L350, vřeteno	D28-07002-000
4	Posuvná šroubovací svěrka 45° D28, L270, vřeteno	D28-07009-000
1	Kulatý kartáč D28, ochrana proti stříkání	D28-10002-000
1	Montážní páka, L250, SW14	D00-10016-001
Sada, 44dílná		D28-52000-710



Sada
s čepy PPS

Sada je k dostání také s čepy PPS místo čepů PS.
Sada s čepy PPS → Č. výrobku D28-52000-711

Svařovací a upínací systémy DEMMELER jsou modulární a flexibilní. Můžete v rámci velikostí systému použít všechny sady a příslušenství na 3D svařovacích stolech. Tak je například bez problému možné použít příslušenství ze sady PROFIPlusLINE na stole PROFIEcoLINE. Díky velkému výběru příslušenství DEMMELER si dále můžete svou sadu individuálně sestavit nebo doplnit!

Sada PROFIPlusLINE 720 D28

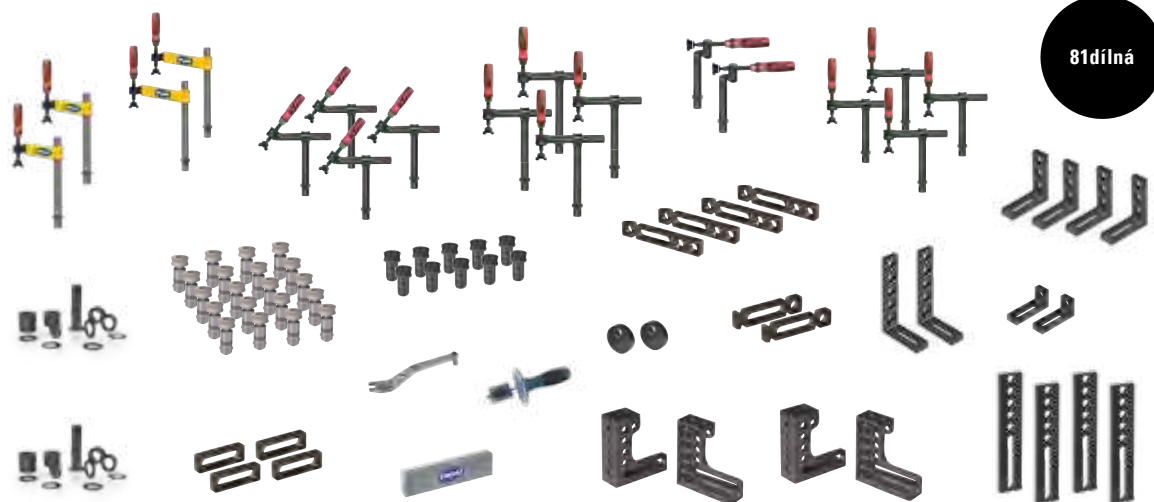

Sada PROFIPlusLINE 720 D28

D28

Počet	Popis	Č. výrobku
4	Příložní a upínací úhelník D28 PL, L175, vrtaný otvor / ovál	PE28-03001-000
2	Příložní a upínací úhelník D28 PL malý, L175, vrtaný otvor / ovál	D28-03001-005
2	Příložní a upínací úhelník D28 PL 300, vpravo	PL28-03002-000
2	Příložní a upínací úhelník D28 PL 300, vlevo	PL28-03002-001
2	Příložní a upínací úhelník D28 PL velký, L275, vrtaný otvor / ovál	PE28-03008-000
2	Univerzální doraz D28 velký, L225, se čtyřmi otvory	D28-05001-000
4	Dorazová lišta D28, L500	D28-05003-000
4	Univerzální doraz D28 L300	D28-05009-000
2	Kruhový doraz D28, Ø100 mm	D28-05013-001
4	Posuvný doraz D28, L150	D28-05015-000
20	PS čep D28, krátký, SW 14	D28-06001-000
10	Příložní a upínací čep D28	D28-06009-000
2	Vyrovňovací šroubovací svěrka D28 150, L350, vřeteno	D28-07001-000
2	Vyrovňovací šroubovací svěrka D28 200, L350, vřeteno	D28-07002-000
4	Šroubovací svěrka 180° D28, L270, vřeteno	D28-07005-000
4	Šroubovací svěrka 180° D28, L350, vřeteno	D28-07005-014
2	Posuvná šroubovací svěrka 90° D28, L220, vřeteno	D28-07008-000
4	Posuvná šroubovací svěrka 45° D28, L270, vřeteno	D28-07009-000
2	Sada podložek 11dílná D28, 5–100 mm	D28-09001-000
1	Kulatý kartáč D28, ochrana proti stříkání	D28-10002-000
1	Brusný kámen, L200, 2stranný hrubý/jemný	D00-10007-000
1	Montážní páka, L250, SW14	D00-10016-001
Sada, 81dílná		D28-52000-720



Sada
s čepy PPS

Sada je k dostání také s čepy PPS místo čepů PS.
Sada s čepy PPS → Č. výrobku D28-52000-721

Sada PROFIPlusLINE 730 D28

120dílná

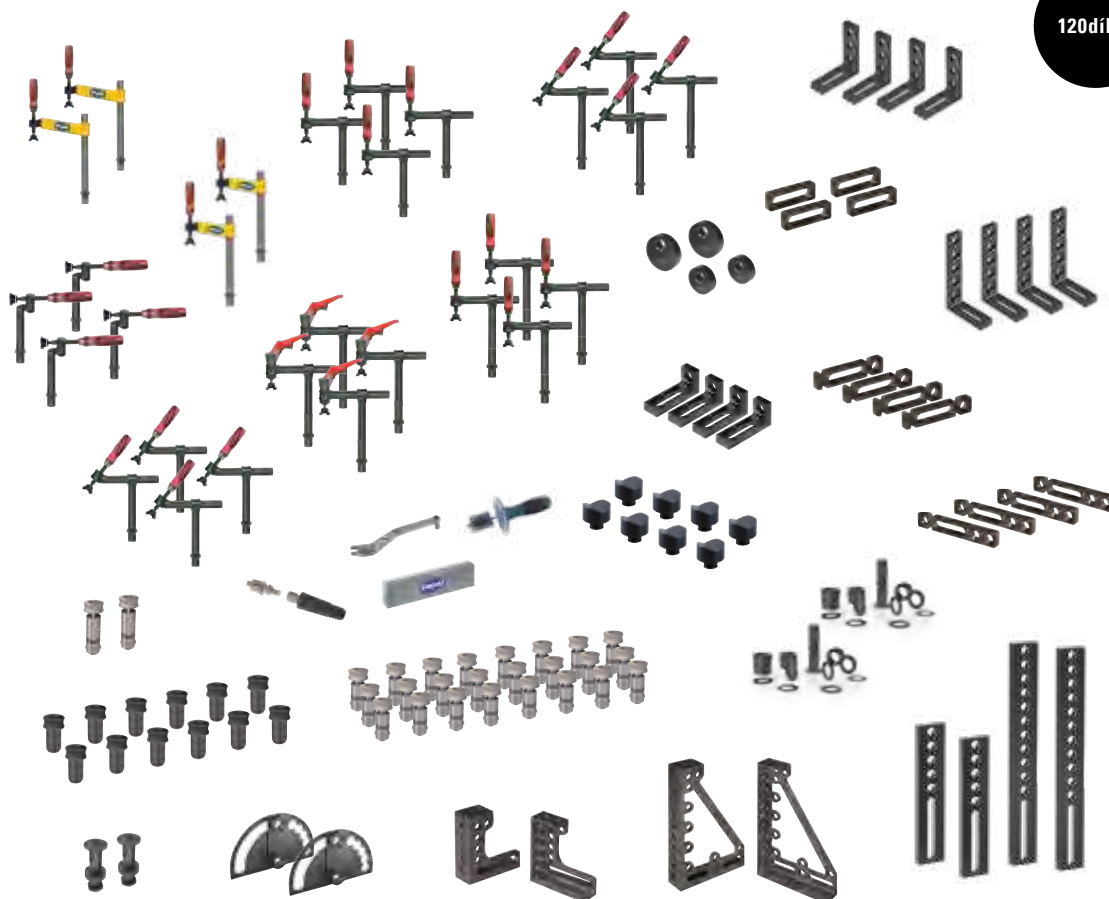

Sada
s čepy PPS

Sada je k dostání také s čepy PPS místo čepů PS.
Sada s čepy PPS → Č. výrobku D28-52000-731

Svařovací a upínací systémy DEMMELER jsou modulární a flexibilní. Můžete v rámci velikostí systému použít všechny sady a příslušenství na 3D svařovacích stolech. Tak je například bez problému možné použít příslušenství ze sady PROFIPlusLINE na stole PROFIEcoLINE. Díky velkému výběru příslušenství DEMMELER si dále můžete svou sadu individuálně sestavit nebo doplnit!

Sada PROFIPlusLINE 730 D28		D28
Počet	Popis	Č. výrobku
4	Příložní a upínací úhelník D28 PL, L175, vrtaný otvor / ovál	PE28-03001-000
4	Příložní a upínací úhelník D28 PL malý, L175, vrtaný otvor / ovál	D28-03001-005
1	Příložní a upínací úhelník D28 PL 300, vpravo	PL28-03002-000
1	Příložní a upínací úhelník D28 PL 300, vlevo	PL28-03002-001
1	Příložní a upínací úhelník D28 PL 600, vpravo	PL28-03003-000
1	Příložní a upínací úhelník D28 PL 600, vlevo	PL28-03003-001
4	Příložní a upínací úhelník D28 PL velký, L275, vrtaný otvor / ovál	PE28-03008-000
4	Univerzální doraz D28 velký, L225, se čtyřmi otvory	D28-05001-000
2	Dorazová lišta D28, L500	D28-05003-000
2	Dorazová lišta D28, L800	D28-05003-001
4	Univerzální doraz D28 L300	D28-05009-000
2	Kruhový doraz D28, Ø75 mm	D28-05013-000
2	Kruhový doraz D28, Ø100 mm	D28-05013-001
2	Úhelníková šablona D28	D28-05013-010
4	Posuvný doraz D28, L150	D28-05015-000
24	PS čep D28, krátký, SW 14	D28-06001-000
2	PS čep D28, dlouhý, SW 14	D28-06002-000
12	Příložní a upínací čep D28	D28-06009-000
2	Vyrovňovací šroubovací svěrka D28 150, L350, vřeteno	D28-07001-000
2	Vyrovňovací šroubovací svěrka D28 200, L350, vřeteno	D28-07002-000
4	Šroubovací svěrka 180° D28, L270, vřeteno	D28-07005-000
4	Šroubovací svěrka 180° D28, L350, vřeteno	D28-07005-014
4	Šroubovací svěrka 180° D28, L350, rychloupínací válec	D28-07005-015
4	Posuvná šroubovací svěrka 90° D28, L220, vřeteno	D28-07008-000
4	Posuvná šroubovací svěrka 45° D28, L270, vřeteno	D28-07009-000
4	Posuvná šroubovací svěrka 45° D28, L350, vřeteno	D28-07009-011
2	Sada podložek 11dílná D28, 5–100 mm	D28-09001-000
2	Sada podložek šroubovacích D28, 22–105 mm, plynule nastavitelné	D28-09001-005
8	Hranolový držák D28, Ø58 mm	D28-09003-000
1	Kulatý kartáč D28, ochrana proti stříkání	D28-10002-000
1	Brusný kámen, L200, 2stranný hrubý/jemný	D00-10007-000
1	Přípojka uzemnění D28 / D22 / D16	D00-10009-000
1	Montážní páka, L250, SW14	D00-10016-001
Sada, 120dílná		D28-52000-730

Sada PROFIPlusLINE 740 D28

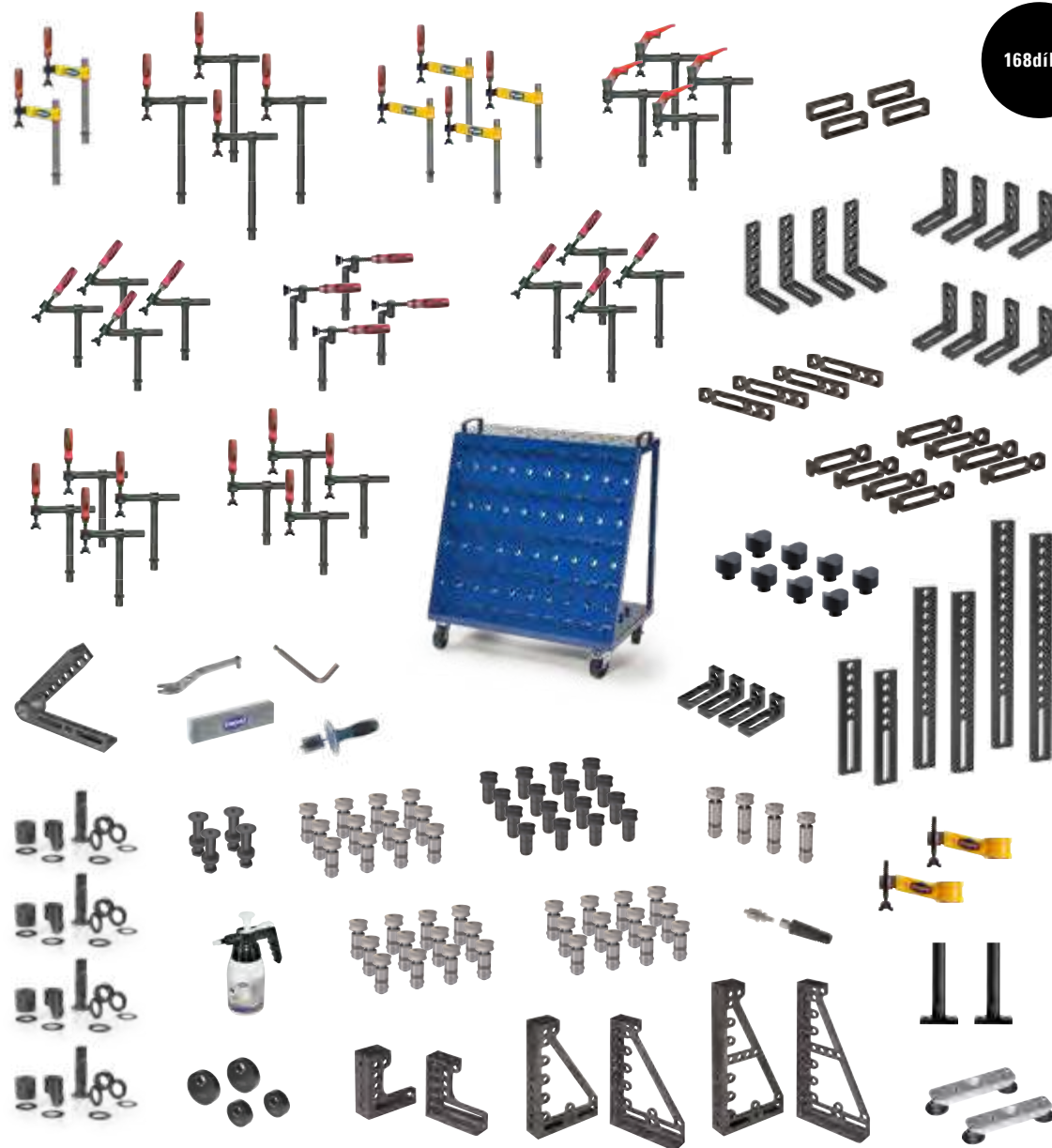

168dílná



Sada
s čepy PPS

Sada je k dostání také s čepy PPS místo čepů PS.
Sada s čepy PPS → Č. výrobku D28-52000-741

Svařovací a upínací systémy DEMMELER jsou modulární a flexibilní. Můžete v rámci velikostí systému použít všechny sady a příslušenství na 3D svařovacích stolech. Tak je například bez problému možné použít příslušenství ze sady PROFIPremiumLINE na stole PROFIPlusLINE. Díky velkému výběru příslušenství DEMMELER si dále můžete svou sadu individuálně sestavit nebo doplnit!

Sada PROFIPlusLINE 740 D28		D28
Počet	Popis	Č. výrobku
8	Příložní a upínací úhelník D28 PL, L175, vrtaný otvor / ovál	PE28-03001-000
4	Příložní a upínací úhelník D28 PL malý, L175, vrtaný otvor / ovál	D28-03001-005
1	Příložní a upínací úhelník D28 PL 300, vpravo	PL28-03002-000
1	Příložní a upínací úhelník D28 PL 300, vlevo	PL28-03002-001
1	Příložní a upínací úhelník D28 PL 600, vpravo	PL28-03003-000
1	Příložní a upínací úhelník D28 PL 600, vlevo	PL28-03003-001
1	Příložní a upínací úhelník D28 PL 800, vpravo	PL28-03004-000
1	Příložní a upínací úhelník D28 PL 800, vlevo	PL28-03004-001
1	Univerzální úhelník stavitelný D28, vpravo	D28-03007-000
4	Příložní a upínací úhelník D28 PL velký, L275, vrtaný otvor / ovál	PE28-03008-000
8	Univerzální doraz D28 velký, L225, se čtyřmi otvory	D28-05001-000
2	Dorazová lišta D28, L500	D28-05003-000
2	Dorazová lišta D28, L800	D28-05003-001
2	Dorazová lišta D28, L1000	D28-05003-008
2	Multiupínací věž D28, L1000	D28-05006-000
2	Vyrovňovací upínací rameno D28, krátké vřetenno	D28-05007-000
4	Univerzální doraz D28 L300	D28-05009-000
2	Kruhový doraz D28, Ø75 mm	D28-05013-000
2	Kruhový doraz D28, Ø100 mm	D28-05013-001
4	Posuvný doraz D28, L150	D28-05015-000
36	PS čep D28, krátký, SW 14	D28-06001-000
4	PS čep D28, dlouhý, SW 14	D28-06002-000
16	Příložní a upínací čep D28	D28-06009-000
2	Vyrovňovací šroubovací svěrka D28 150, L350, vřetenno	D28-07001-000
4	Vyrovňovací šroubovací svěrka D28 200, L350, vřetenno	D28-07002-000
4	Šroubovací svěrka 180° D28, L270, vřetenno	D28-07005-000
4	Šroubovací svěrka 180° D28, L350, vřetenno	D28-07005-014
4	Šroubovací svěrka 180° D28, L350, rychloupínací válec	D28-07005-015
4	Šroubovací svěrka 180° D28, L500, vřetenno	D28-07005-033
4	Posuvná šroubovací svěrka 90° D28, L220, vřetenno	D28-07008-000
4	Posuvná šroubovací svěrka 45° D28, L270, vřetenno	D28-07009-000
4	Posuvná šroubovací svěrka 45° D28, L350, vřetenno	D28-07009-011
2	2P. Upínací můstek D28 s 2 tlačnými talíři, ocel	D28-07018-000
4	Sada podložek 11dílná D28, 5–100 mm	D28-09001-000
4	Sada podložek šroubovacích D28, 22–105 mm, plynule nastavitelné	D28-09001-005
8	Hranolový držák D28, Ø58 mm	D28-09003-000
1	Kulatý kartáč D28, ochrana proti stříkání	D28-10002-000
1	Láhev s pumpičkou s 1 l ochranného spreje	D00-10005-000
1	Brusný kámen, L200, 2stranný hrubý/jemný	D00-10007-000
1	Imbusový klíč SW14, kulatá hlava	D28-10008-000
1	Přípojka uzemnění D28 / D22 / D16	D00-10009-000
1	Montážní páka, L250, SW14	D00-10016-001
1	Vozík na příslušenství D28	D28-11001-000
Sada, 168dílná		D28-52000-740

Sada PROFIEcoLINE 710 D28

32dílná

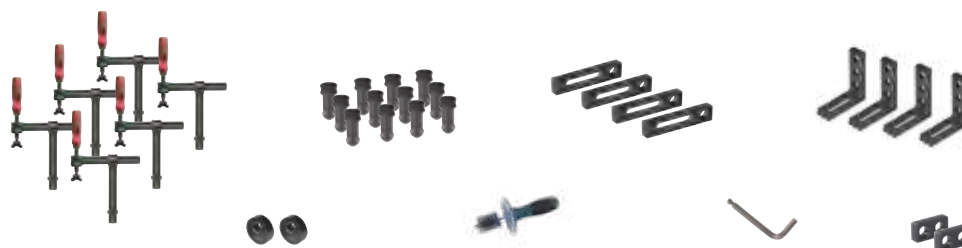

Sada PROFIEcoLINE 710 D28		D28
Počet	Popis	Č. výrobku
4	Příložní a upínací úhelník D28 PL, L175, vrtaný otvor / ovál	PE28-03001-000
4	Univerzální doraz D28 PE velký, L225	E28-05001-000
2	Univerzální doraz D28 PE malý, L100	E28-05002-000
2	Kruhový doraz D28, Ø100 mm	D28-05013-001
12	EcoLINE čep D28, krátký, SW8	E28-06001-000
6	Šroubovací svěrka 180° D28, L270, vřeteno	D28-07005-000
1	Kulatý kartáč D28, ochrana proti stříkání	D28-10002-000
1	Imbusový klíč SW8, kulatá hlava	D28-10008-005
Sada, 32dílná		E28-52000-710

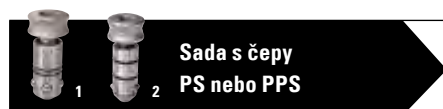

Sada s čepy
PS nebo PPS

Sada je k dostání také s čepy PS nebo PPS místo čepů EcoLINE:

Sada s čepy PS!: → Č. výrobku E28-52000-711

Sada s čepy PPS!: → Č. výrobku E28-52000-712

Svařovací a upínací systémy DEMMELER jsou modulární a flexibilní. Můžete v rámci velikostí systému použít všechny sady a příslušenství na 3D svařovacích stolech. Tak je například bez problému možné použít příslušenství ze sady PROFIEcoLINE na stole PROFIPlusLINE.

Díky velkému výběru příslušenství DEMMELER si dále můžete svou sadu individuálně sestavit nebo doplnit!

Sada PROFIEcoLINE 720 D28

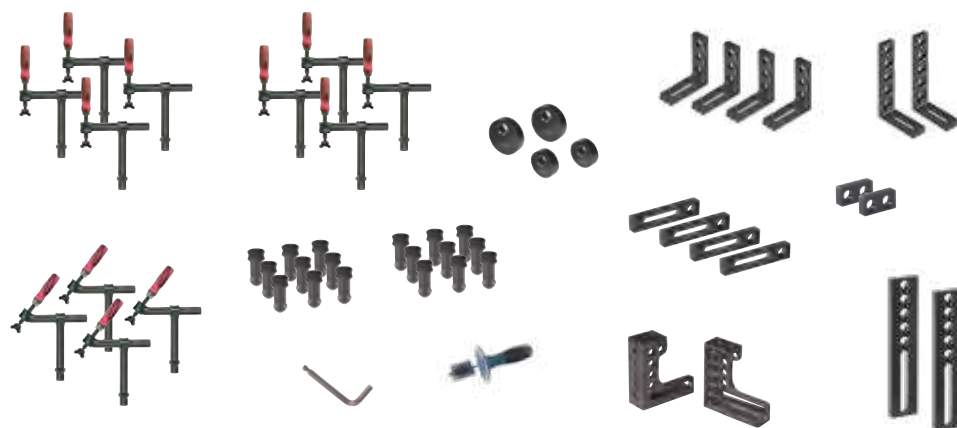

52dílná

Sada PROFIEcoLINE 720 D28

D28

Počet	Popis	Č. výrobku
4	Příložní a upínací úhelník D28 PL, L175, vrtaný otvor / ovál	PE28-03001-000
1	Příložní a upínací úhelník D28 PL 300, vpravo	PL28-03002-000
1	Příložní a upínací úhelník D28 PL 300, vlevo	PL28-03002-001
2	Příložní a upínací úhelník D28 PL velký, L275, vrtaný otvor / ovál	PE28-03008-000
4	Univerzální doraz D28 PE velký, L225	E28-05001-000
2	Univerzální doraz D28 PE malý, L100	E28-05002-000
2	Dorazová lišta D28, L500	D28-05003-000
2	Kruhový doraz D28, Ø75 mm	D28-05013-000
2	Kruhový doraz D28, Ø100 mm	D28-05013-001
18	EcoLINE čep D28, krátký, SW8	E28-06001-000
8	Šroubovací svěrka 180° D28, L270, vřeteno	D28-07005-000
4	Posuvná šroubovací svěrka 45° D28, L270, vřeteno	D28-07009-000
1	Kulatý kartáč D28, ochrana proti stříkání	D28-10002-000
1	Imbusový klíč SW8, kulatá hlava	D28-10008-005
Sada, 52dílná		E28-52000-720



Sada s čepy
PS nebo PPS

Sada je k dostání také s čepy PS nebo PPS místo čepů EcoLINE:

Sada s čepy PS! → Č. výrobku E28-52000-721

Sada s čepy PPS! → Č. výrobku E28-52000-722

Sada PROFIEcoLINE 730 D28

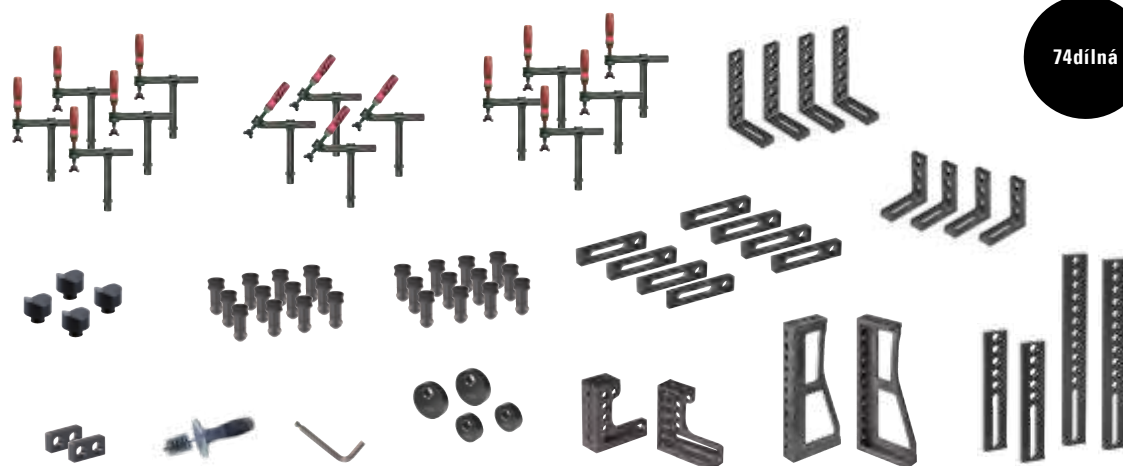

74dílná

Sada PROFIEcoLINE 730 D28		D28
Počet	Popis	Č. výrobku
4	Příložní a upínací úhelník D28 PL, L175, vrtaný otvor / ovál	PE28-03001-000
1	Příložní a upínací úhelník D28 PL 300, vpravo	PL28-03002-000
1	Příložní a upínací úhelník D28 PL 300, vlevo	PL28-03002-001
1	Příložní a upínací úhelník D28 PE 600, vpravo	PE28-03003-000
1	Příložní a upínací úhelník D28 PE 600, vlevo	PE28-03003-001
4	Příložní a upínací úhelník D28 PL velký, L275, vrtaný otvor / ovál	PE28-03008-000
8	Univerzální doraz D28 PE velký, L225	E28-05001-000
2	Univerzální doraz D28 PE malý, L100	E28-05002-000
2	Dorazová lišta D28, L500	D28-05003-000
2	Dorazová lišta D28, L800	D28-05003-001
2	Kruhový doraz D28, Ø75 mm	D28-05013-000
2	Kruhový doraz D28, Ø100 mm	D28-05013-001
24	EcoLINE čep D28, krátký, SW8	E28-06001-000
10	Šroubovací svěrka 180° D28, L270, vřeteno	D28-07005-000
4	Posuvná šroubovací svěrka 45° D28, L270, vřeteno	D28-07009-000
4	Hranolový držák D28, Ø58 mm	D28-09003-000
1	Kulatý kartáč D28, ochrana proti stříkání	D28-10002-000
1	Imbusový klíč SW8, kulatá hlava	D28-10008-005
Sada, 74dílná		E28-52000-730



Sada s čepy
PS nebo PPS

Sada je k dostání také s čepy PS nebo PPS místo čepů EcoLINE:

Sada s čepy PS: → Č. výrobku E28-52000-731

Sada s čepy PPS: → Č. výrobku E28-52000-732

Svařovací a upínací systémy DEMMELER jsou modulární a flexibilní. Můžete v rámci velikostí systému použít všechny sady a příslušenství na 3D svařovacích stolech. Tak je například bez problému možné použít příslušenství ze sady PROFIEcoLINE na stole PROFIPlusLINE. Díky velkému výběru příslušenství DEMMELER si dále můžete svou sadu individuálně sestavit nebo doplnit!

Sada PROFIEcoLINE 740 D28

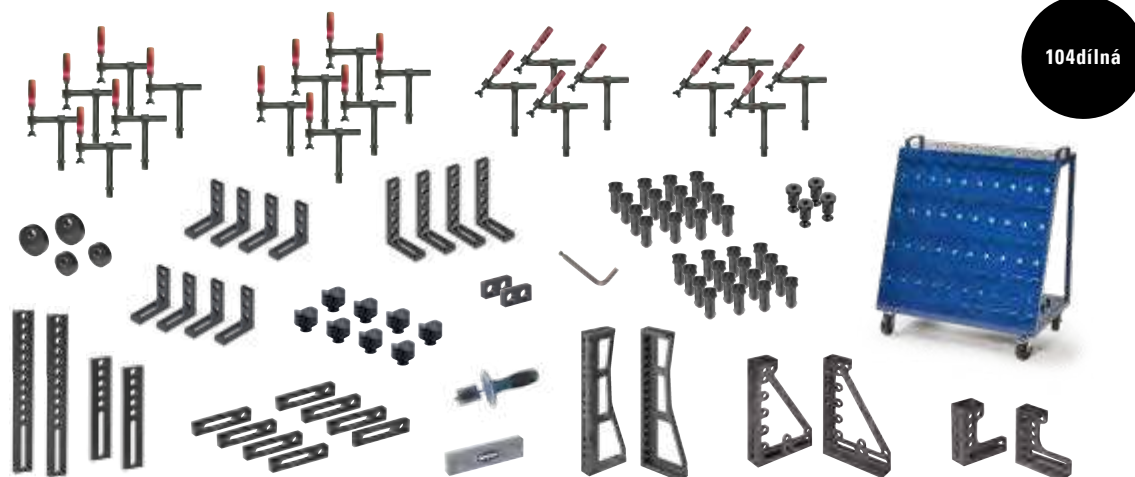

Sada PROFIEcoLINE 740 D28

D28

Počet	Popis	Č. výrobku
8	Příložní a upínací úhelník D28 PL, L175, vrtaný otvor / ovál	PE28-03001-000
1	Příložní a upínací úhelník D28 PL 300, vpravo	PL28-03002-000
1	Příložní a upínací úhelník D28 PL 300, vlevo	PL28-03002-001
1	Příložní a upínací úhelník D28 PL 600, vpravo	PL28-03003-000
1	Příložní a upínací úhelník D28 PL 600, vlevo	PL28-03003-001
1	Příložní a upínací úhelník D28 PE 800, vpravo	PE28-03004-000
1	Příložní a upínací úhelník D28 PE 800, vlevo	PE28-03004-001
4	Příložní a upínací úhelník D28 PL velký, L275, vrtaný otvor / ovál	PE28-03008-000
8	Univerzální doraz D28 PE velký, L225	E28-05001-000
2	Univerzální doraz D28 PE malý, L100	E28-05002-000
2	Dorazová lišta D28, L500	D28-05003-000
2	Dorazová lišta D28, L800	D28-05003-001
2	Kruhový doraz D28, Ø75 mm	D28-05013-000
2	Kruhový doraz D28, Ø100 mm	D28-05013-001
32	EcoLINE čep D28, krátký, SW8	E28-06001-000
4	Spojovací objímka D28, krátký, šroub	D28-06003-000
12	Šroubovací svěrka 180° D28, L270, včetně	D28-07005-000
8	Posuvná šroubovací svěrka 45° D28, L270, včetně	D28-07009-000
8	Hranolový držák D28, Ø58 mm	D28-09003-000
1	Kulatý kartáč D28, ochrana proti stříkání	D28-10002-000
1	Imbusový klíč SW8, kulatá hlava	D28-10008-005
1	Brusný kámen, L200, 2stranný hrubý/jemný	D00-10007-000
1	Vozík na příslušenství D28	D28-11001-000
Sada, 104dílná		E28-52000-740



Sada s čepy
PS nebo PPS

Sada je k dostání také s čepy PS nebo PPS místo čepů EcoLINE:

Sada s čepy PS! → Č. výrobku E28-52000-741

Sada s čepy PPS! → Č. výrobku E28-52000-742

Sada PROFIPlusLINE 710 D22

26dílná



Sada PROFIPlusLINE 710 D22

D22

Počet	Popis	Č. výrobku
4	Univerzální doraz D22 velký, L225, čtyři otvory	D22-05001-000
2	Univerzální doraz D22 L300	D22-05009-000
4	Posuvný doraz D22, L150	D22-05015-000
10	EcoLINE čep D22, krátký, SW6	E22-06025-000
4	Šroubovací svěrka 180° D22, L300, vřeteno	D22-07005-000
1	Kulatý kartáč D22, ochrana proti stříkání	D22-10002-000
1	Montážní páka, L250, SW10	D22-10016-001
Sada, 26dílná		D22-52000-710



Sada
s čepy PPS

Sada je k dostání také s čepy PPS místo čepů EcoLINE.
Sada s čepy PPS → Č. výrobku D22-52000-711

Svařovací a upínací systémy DEMMELER jsou modulární a flexibilní. Můžete v rámci velikostí systému použít všechny sady a příslušenství na 3D svařovacích stolech. Tak je například bez problému možné použít příslušenství ze sady PROFIPlusLINE na stole PROFIPremiumLINE. Díky velkému výběru příslušenství DEMMELER si dále můžete svou sadu individuálně sestavit nebo doplnit!

Sada PROFIPlusLINE 720 D22

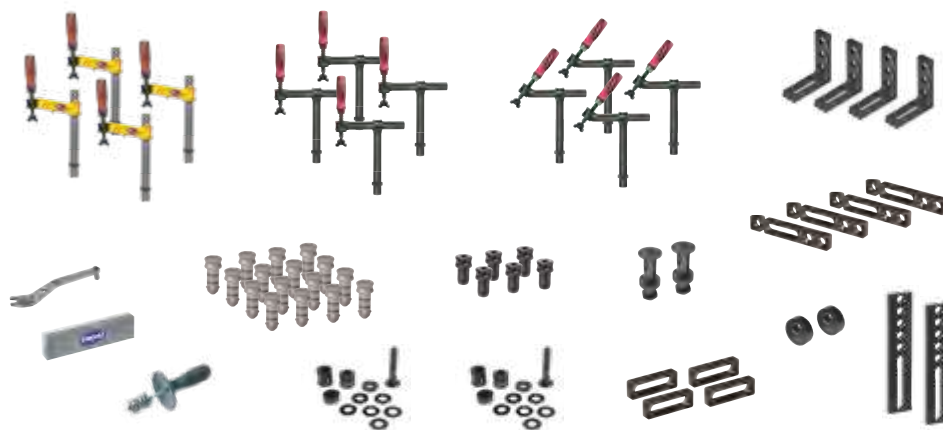

57dílná

Sada PROFIPlusLINE 720 D22

Počet	Popis	Č. výrobku
4	Příložní a upínací úhelník D22 PL, L175, vrtaný otvor / ovál	PE22-03001-000
2	Dorazová lišta D22, L500	D22-05003-000
4	Univerzální doraz D22 L300	D22-05009-000
2	Kruhový doraz D22, Ø75 mm	D22-05013-000
4	Posuvný doraz D22, L150	D22-05015-000
6	Příložní a upínací čep D22	D22-06009-000
16	EcoLINE čep D22, krátký, SW6	E22-06025-000
4	Vyrovnávací šroubovací svěrka D22, L300, vřeteno	D22-07001-000
4	Šroubovací svěrka 180° D22, L300, vřeteno	D22-07005-000
4	Posuvná šroubovací svěrka 45° D22, L300, vřeteno	D22-07009-000
2	Sada podložek 11dílná D22, 5–100 mm	D22-09001-000
2	Sada podložek šroubovacích D22, 22–100 mm, plynule nastavitelné	D22-09001-005
1	Kulatý kartáč D22, ochrana proti stříkání	D22-10002-000
1	Brusný kámen, L200, 2stranný hrubý/jemný	D00-10007-000
1	Montážní páka, L250, SW10	D22-10016-001
Sada, 57dílná		D22-52000-720



Sada
s čepy PPS

Sada je k dostání také s čepy PPS místo čepů EcoLINE.
Sada s čepy PPS → Č. výrobku D22-52000-721

Sada PROFIPlusLINE 730 D22

77dílná

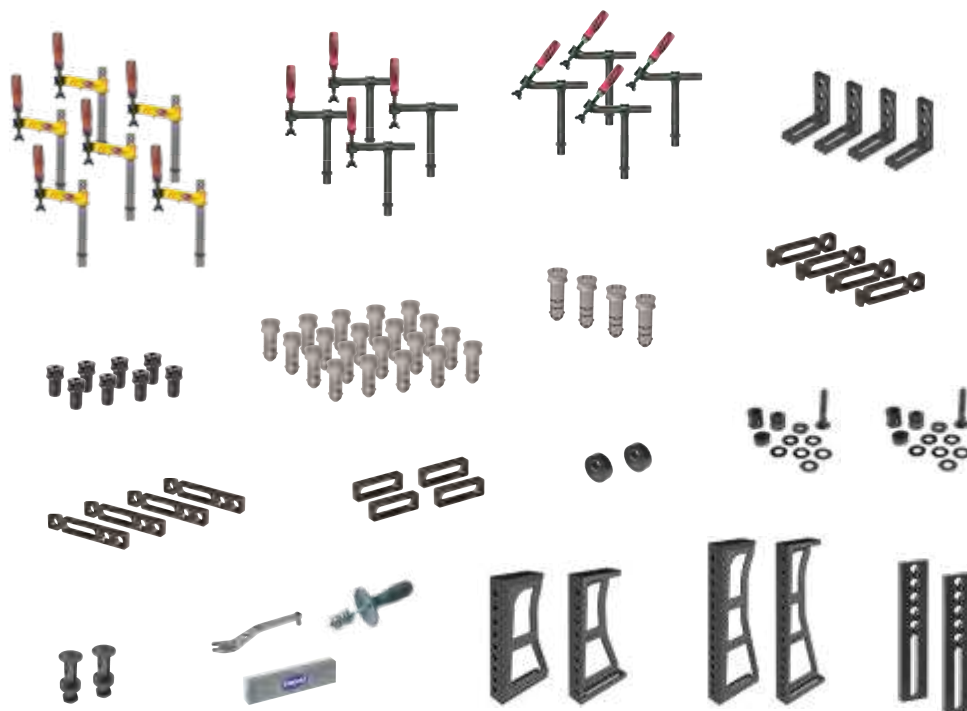

Sada
s čepy PPS

Sada je k dostání také s čepy PPS místo čepů EcoLINE.
Sada s čepy PPS → Č. výrobku D22-52000-731

Svařovací a upínací systémy DEMMELER jsou modulární a flexibilní. Můžete v rámci velikostí systému použít všechny sady a příslušenství na 3D svařovacích stolech. Tak je například bez problému možné použít příslušenství ze sady PROFIPlusLINE na stole PROFIPremiumLINE. Díky velkému výběru příslušenství DEMMELER si dále můžete svou sadu individuálně sestavit nebo doplnit!

Sada PROFIPlusLINE 730 D22		D22
Počet	Popis	Č. výrobku
4	Příložní a upínací úhelník D22 PL, L175, vrtaný otvor / ovál	PE22-03001-000
1	Příložní a upínací úhelník D22 PE 500, vpravo	PE22-03003-000
1	Příložní a upínací úhelník D22 PE 500, vlevo	PE22-03003-001
1	Příložní a upínací úhelník D22 PE 750, vpravo	PE22-03004-000
1	Příložní a upínací úhelník D22 PE 750, vlevo	PE22-03004-001
4	Univerzální doraz D22 velký, L225, čtyři otvory	D22-05001-000
2	Dorazová lišta D22, L500	D22-05003-000
4	Univerzální doraz D22 L300	D22-05009-000
2	Kruhový doraz D22, Ø75 mm	D22-05013-000
4	Posuvný doraz D22, L150	D22-05015-000
8	Příložní a upínací čep D22	D22-06009-000
20	EcoLINE čep D22, krátký, SW6	E22-06025-000
4	EcoLINE čep D22, dlouhý, SW6	E22-06026-000
6	Vyrovnávací šroubovací svěrka D22, L300, vřeteno	D22-07001-000
4	Šroubovací svěrka 180° D22, L300, vřeteno	D22-07005-000
4	Posuvná šroubovací svěrka 45° D22, L300, vřeteno	D22-07009-000
2	Sada podložek 11dílná D22, 5–100 mm	D22-09001-000
2	Sada podložek šroubovacích D22, 22–100 mm, plynule nastavitelné	D22-09001-005
1	Kulatý kartáč D22, ochrana proti stříkání	D22-10002-000
1	Brusný kámen, L200, 2stranný hrubý/jemný	D00-10007-000
1	Montážní páka, L250, SW10	D22-10016-001
Sada, 77dílná		D22-52000-730

Sada PROFIPlusLINE 155 D16



39dílná

Sada PROFIPlusLINE 155 D16		D16
Počet	Popis	Č. výrobku
4	Příložní a upínací úhelník D16 PL, L90, vrtaný otvor / ovál	D16-03001-000
2	Příložní a upínací úhelník D16 PL malý, L90, vrtaný otvor / ovál	D16-03001-002
6	Univerzální doraz D16 velký, L115, se dvěma otvory	D16-05001-004
2	Univerzální doraz D16 malý, L55	D16-05002-000
2	Univerzální doraz D16 L165	D16-05009-000
10	PS čep D16, krátký, SW8	D16-06001-000
4	Vyrovnávací šroubovací svěrka D16, L250, vřeteno	D16-07001-000
2	Šroubovací svěrka 180° D16, L130, vřeteno	D16-07005-000
2	Posuvná šroubovací svěrka 90° D16, L150, vřeteno	D16-07008-000
2	Sada podložek 9dílná D16, 5–50 mm	D16-09001-000
1	Kulatý kartáč D16, ochrana proti stříkání	D16-10002-000
1	Brusný kámen, L200, 2stranný hrubý/jemný	D00-10007-000
1	Imbusový klíč SW8, kulatá hlava	D16-10008-000
Sada, 39dílná		D16-52000-155

Svařovací a upínací systémy DEMMELER jsou modulární a flexibilní. Můžete v rámci velikostí systému použít všechny sady a příslušenství na 3D svařovacích stolech. Tak je například bez problému možné použít příslušenství ze sady PROFIPlusLINE na stole PROFIEcoLINE. Díky velkému výběru příslušenství DEMMELER si dále můžete svou sadu individuálně sestavit nebo doplnit!

Sada PROFIPlusLINE 255 D16

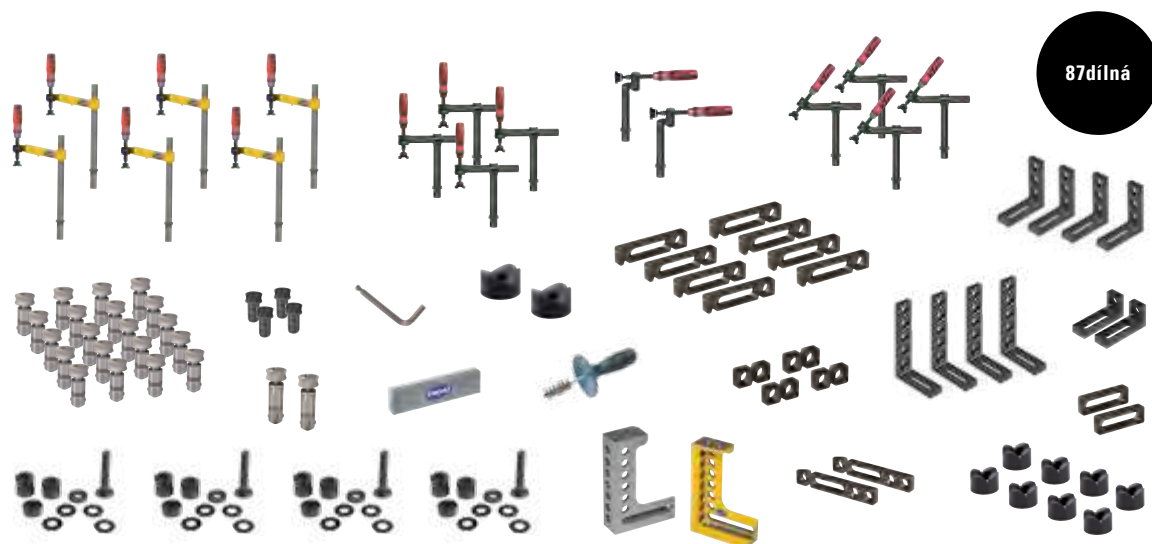

Sada PROFIPlusLINE 255 D16

D16

Počet	Popis	Č. výrobku
4	Příložní a upínací úhelník D16 PL, L90, vrtaný otvor / ovál	D16-03001-000
2	Příložní a upínací úhelník D16 PL malý, L90, vrtaný otvor / ovál	D16-03001-002
1	Příložní a upínací úhelník D16 PL 200, vpravo	D16-03002-000
1	Příložní a upínací úhelník D16 PL 200, vlevo	D16-03002-001
4	Příložní a upínací úhelník D16 PL velký, L140, vrtaný otvor / ovál	D16-03008-000
8	Univerzální doraz D16 velký, L115, se dvěma otvory	D16-05001-004
4	Univerzální doraz D16 malý, L55	D16-05002-000
2	Univerzální doraz D16 L165	D16-05009-000
2	Posuvný doraz, L150	D16-05015-000
20	PS čep D16, krátký, SW8	D16-06001-000
2	PS čep D16, dlouhý, SW8	D16-06002-000
4	Příložní a upínací čep D16	D16-06009-000
6	Vyrovnávací šroubovací svěrka D16, L250, vřeteno	D16-07001-000
4	Šroubovací svěrka 180° D16, L130, vřeteno	D16-07005-000
2	Posuvná šroubovací svěrka 90° D16, L150, vřeteno	D16-07008-000
4	Posuvná šroubovací svěrka 45° D16, L130, vřeteno	D16-07009-000
4	Sada podložek 9dílná D16, 5–50 mm	D16-09001-000
8	Hranolový držák D16, Ø50 mm	D16-09004-000
2	Hranolový držák D16, Ø80 mm	D16-09003-000
1	Kulatý kartáč D16, ochrana proti stříkání	D16-10002-000
1	Brusný kámen, L200, 2stranný hrubý/jemný	D00-10007-000
1	Imbusový klíč SW8, kulatá hlava	D16-10008-000
Sada, 87dílná		D16-52000-255

Sada PROFIPlusLINE 720 D16		D16
Počet	Popis	Č. výrobku
8	Příložní a upínací úhelník D16 PL, L90, vrtaný otvor / ovál	D16-03001-000
4	Příložní a upínací úhelník D16 PL malý, L90, vrtaný otvor / ovál	D16-03001-002
1	Příložní a upínací úhelník D16 PL 200, vpravo	D16-03002-000
1	Příložní a upínací úhelník D16 PL 200, vlevo	D16-03002-001
1	Příložní a upínací úhelník D16 PL 400, vpravo	D16-03003-000
1	Příložní a upínací úhelník D16 PL 400, vlevo	D16-03003-001
4	Příložní a upínací úhelník D16 PL velký, L140, vrtaný otvor / ovál	D16-03008-000
8	Univerzální doraz D16 velký, L115, dva otvory	D16-05001-004
2	Dorazová lišta D16, L250	D16-05003-000
4	Dorazová lišta D16, L400	D16-05003-001
2	Úhelníková šablona D16	D16-05013-010
8	Posuvný doraz, L150	D16-05015-000
24	PS čep D16, krátký, SW8	D16-06001-000
2	PS čep D16, dlouhý, SW8	D16-06002-000
12	Příložní a upínací čep D16	D16-06009-000
4	Vyrovňovací šroubovací svěrka D16, L250, rychloupínací válec	D16-07001-001
8	Šroubovací svěrka 180° D16, L130, vřeteno	D16-07005-000
4	Posuvná šroubovací svěrka 90° D16, L150, vřeteno	D16-07008-000
8	Posuvná šroubovací svěrka 45° D16, L130, vřeteno	D16-07009-000
4	Sada podložek 9dílná D16, 5–50 mm	D16-09001-000
4	Hranolový držák D16, Ø50 mm	D16-09004-000
8	Hranolový držák D16, Ø80 mm	D16-09003-000
1	Kulatý kartáč D16, ochrana proti stříkání	D16-10002-000
1	Brusný kámen, L200, 2stranný hrubý/jemný	D00-10007-000
1	Imbusový klíč SW8, kulatá hlava	D16-10008-000
Sada, 125dílná		D16-52000-720

Sada PROFIPlusLINE 355 D16

161dílná

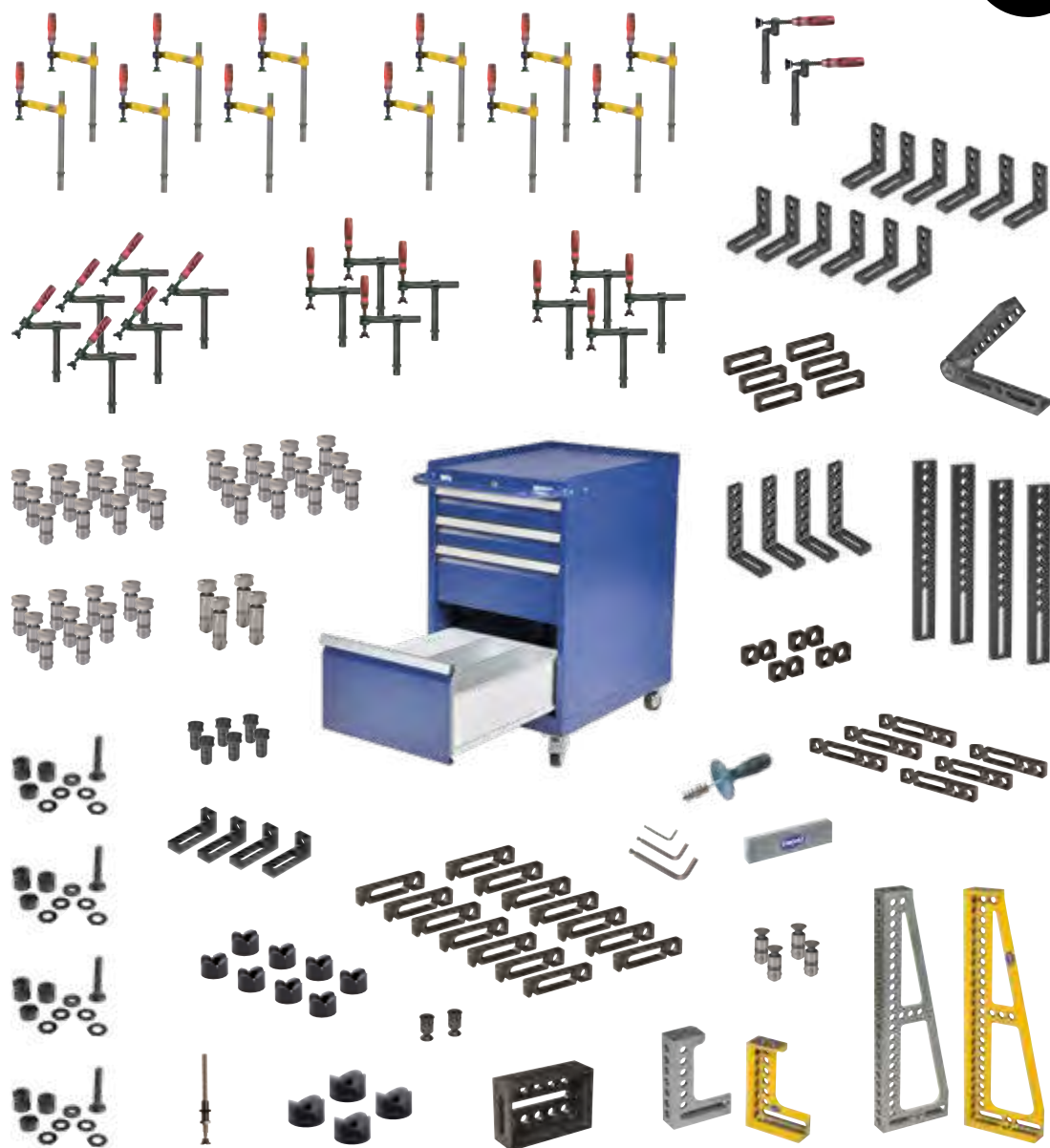

Svařovací a upínací systémy DEMMELER jsou modulární a flexibilní. Můžete v rámci velikostí systému použít všechny sady a příslušenství na 3D svařovacích stolech. Tak je například bez problému možné použít příslušenství ze sady PROFIPlusLINE na stole PROFIEcoLINE. Díky velkému výběru příslušenství DEMMELER si dále můžete svou sadu individuálně sestavit nebo doplnit!

Sada PROFIPlusLINE 355 D16		D16
Počet	Popis	Č. výrobku
12	Příložní a upínací úhelník D16 PL, L90, vrtaný otvor / ovál	D16-03001-000
4	Příložní a upínací úhelník D16 PL malý, L90, vrtaný otvor / ovál	D16-03001-002
1	Příložní a upínací úhelník D16 PL 200, vpravo	D16-03002-000
1	Příložní a upínací úhelník D16 PL 200, vlevo	D16-03002-001
1	Příložní a upínací úhelník D16 PL 600, vpravo	D16-03004-000
1	Příložní a upínací úhelník D16 PL 600, vlevo	D16-03004-001
1	Opěrný a upínací rám D16, L150, vpravo	D16-03005-001
1	Univerzální úhelník stavitelný D16, vpravo	D16-03007-000
4	Příložní a upínací úhelník D16 PL velký, L140, vrtaný otvor / ovál	D16-03008-000
14	Univerzální doraz D16 velký, L115, se dvěma otvory	D16-05001-004
4	Univerzální doraz D16 malý, L55	D16-05002-000
4	Dorazová lišta D16, L400	D16-05003-001
6	Univerzální doraz D16 L165	D16-05009-000
6	Posuvný doraz, L150	D16-05015-000
34	PS čep D16, krátký, SW8	D16-06001-000
4	PS čep D16, dlouhý, SW8	D16-06002-000
2	Spojovací objímka D16, krátký, šroub, SW6	D16-06003-000
4	PS záпустný čep D16, krátký, SW4	D16-06004-000
6	Příložní a upínací čep D16	D16-06009-000
12	Vyrovnávací šroubovací svěrka D16, L250, včetně	D16-07001-000
8	Šroubovací svěrka 180° D16, L130, včetně	D16-07005-000
2	Posuvná šroubovací svěrka 90° D16, L150, včetně	D16-07008-000
6	Posuvná šroubovací svěrka 45° D16, L130, včetně	D16-07009-000
4	Sada podložek 9dílná D16, 5–50 mm	D16-09001-000
8	Hranolový držák D16, Ø50 mm	D16-09004-000
4	Hranolový držák D16, Ø80 mm	D16-09003-000
1	Šroubová rozpěra D16, L180, SW4	D16-09008-000
1	Kulatý kartáč D16, ochrana proti stříkání	D16-10002-000
1	Brusný kámen, L200, 2stranný hrubý/jemný	D00-10007-000
1	Imbusový klíč SW8, kulatá hlava	D16-10008-000
1	Imbusový klíč SW6, kulatá hlava	D16-10008-001
1	Imbusový klíč SW4, kulatá hlava	D16-10008-002
1	Vozík na nářadí D16	D16-11001-000
Sada, 161dílná		D16-52000-355

Sada PROFIEcoLINE 710 D16

29dílná

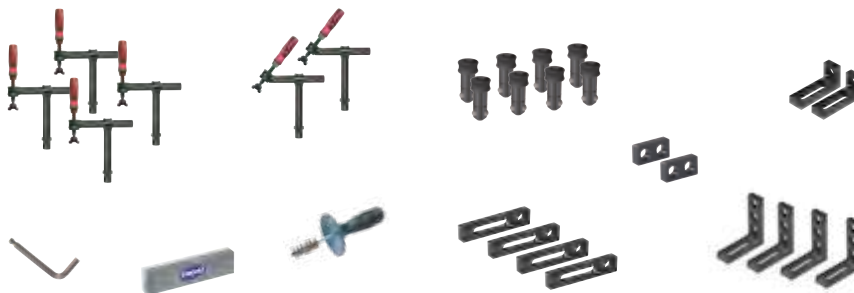

Sada PROFIEcoLINE 710 D16

D16

Počet	Popis	Č. výrobku
4	Příložní a upínací úhelník D16 PE, L90, vrtaný otvor / ovál	E16-03001-000
2	Příložní a upínací úhelník D16 PE malý, L90, vrtaný otvor / ovál	E16-03001-002
4	Univerzální doraz D16 PE velký, L115	E16-05001-000
2	Univerzální doraz D16 PE malý, L55	E16-05002-000
8	EcoLINE čep D16, krátký, SW5	E16-06001-000
4	Šroubovací svěrka 180° D16, L130, vřetenno	D16-07005-000
2	Posuvná šroubovací svěrka 45° D16, L130, vřetenno	D16-07009-000
1	Kulatý kartáč D16, ochrana proti stříkání	D16-10002-000
1	Brusný kámen, L200, 2stranný hrubý/jemný	D00-10007-000
1	Imbusový klíč SW5, kulatá hlava	E16-10008-000
Sada, 29dílná		E16-52000-710



Sada
s čepy PS

Sada je k dostání také s čepy PS místo čepů EcoLINE.
Sada s čepy PS → Č. výrobku E16-52000-711

Svařovací a upínací systémy DEMMELER jsou modulární a flexibilní. Můžete v rámci velikostí systému použít všechny sady a příslušenství na 3D svařovacích stolech. Tak je například bez problému možné použít příslušenství ze sady PROFIEcoLINE na stole PROFIPlusLINE. Díky velkému výběru příslušenství DEMMELER si dále můžete svou sadu individuálně sestavit nebo doplnit!

Sada PROFIEcoLINE 720 D16

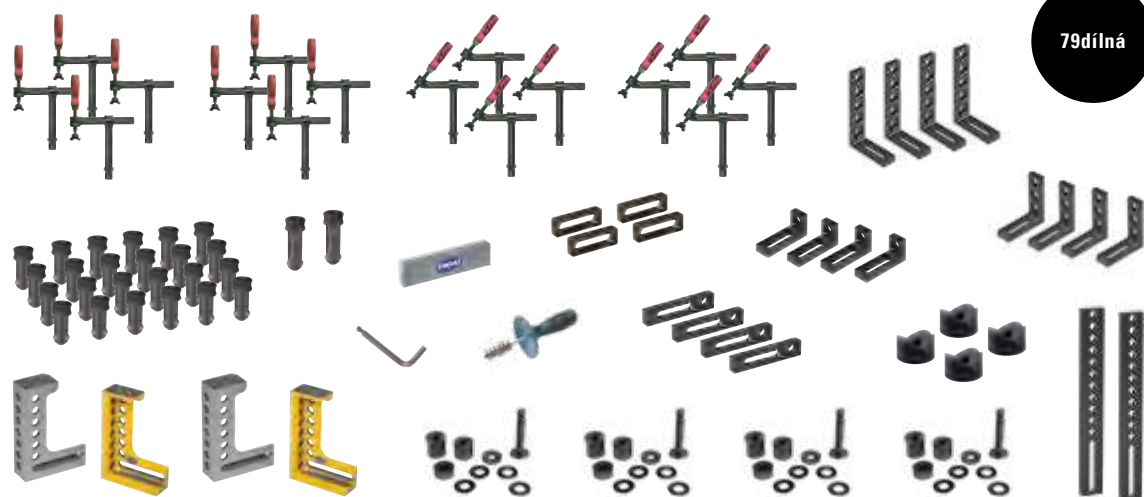

Sada PROFIEcoLINE 720 D16

D16

Počet	Popis	Č. výrobku
4	Příložní a upínací úhelník D16 PE, L90, vrtaný otvor / ovál	E16-03001-000
4	Příložní a upínací úhelník D16 PE malý, L90, vrtaný otvor / ovál	E16-03001-002
2	Příložní a upínací úhelník D16 PL 200, vpravo	D16-03002-000
2	Příložní a upínací úhelník D16 PL 200, vlevo	D16-03002-001
4	Příložní a upínací úhelník D16 PL velký, L140, vrtaný otvor / ovál	D16-03008-000
4	Univerzální doraz D16 PE velký, L115	E16-05001-000
2	Dorazová lišta D16, L400	D16-05003-001
4	Posuvný doraz, L150	D16-05015-000
24	EcoLINE čep D16, krátký, SW5	E16-06001-000
2	EcoLINE čep D16, dlouhý, SW5	E16-06002-000
8	Šroubovací svěrka 180° D16, L130, vřeteno	D16-07005-000
8	Posuvná šroubovací svěrka 45° D16, L130, vřeteno	D16-07009-000
4	Sada podložek 9dílná D16, 5–50 mm	D16-09001-000
4	Hranolový držák D16, Ø80 mm	D16-09003-000
1	Kulatý kartáč D16, ochrana proti stříkání	D16-10002-000
1	Brusný kámen, L200, 2stranný hrubý/jemný	D00-10007-000
1	Imbusový klíč SW5, kulatá hlava	E16-10008-000
Sada, 79dílná		E16-52000-720



Sada
s čepý PS

Sada je k dostání také s čepý PS místo čepý EcoLINE.
Sada s čepý PS → Č. výrobku E16-52000-721

Sada PROFIEcoLINE 730 D16

114dílná

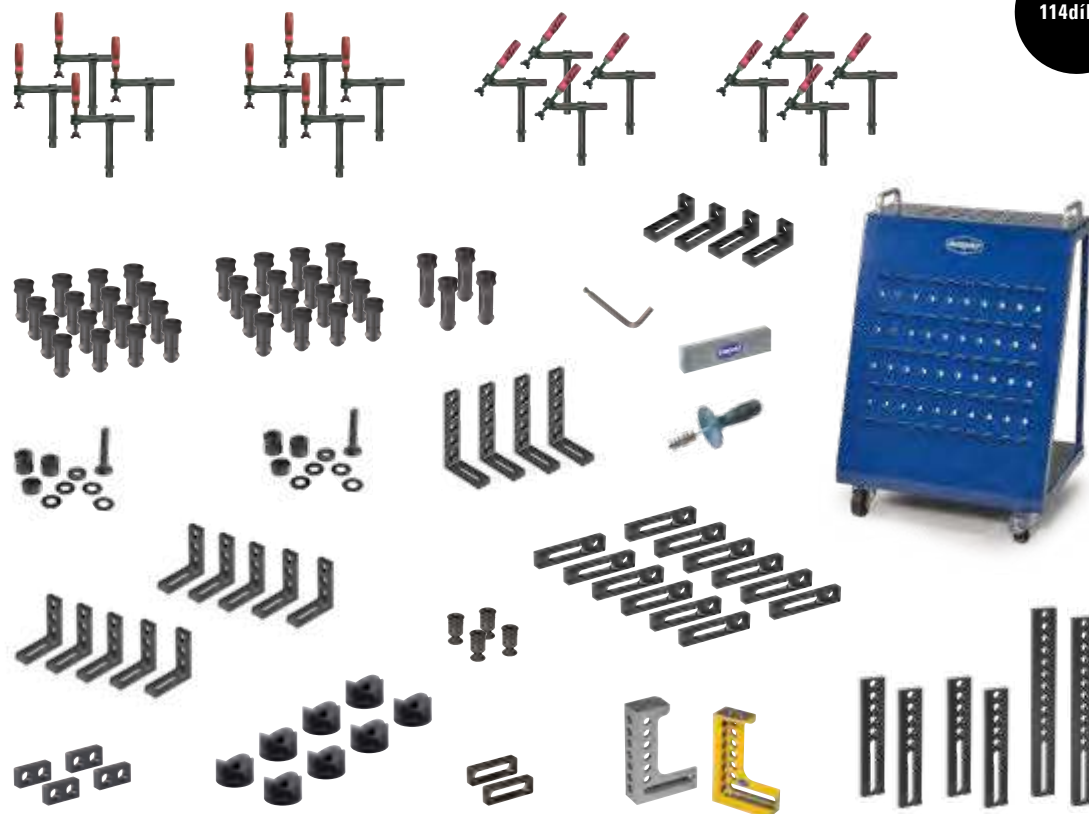

Sada
s čepy PS

Sada je k dostání také s čepy PS místo čepů EcoLINE.
Sada s čepy PS → Č. výrobku E16-52000-731

Svařovací a upínací systémy DEMMELER jsou modulární a flexibilní. Můžete v rámci velikostí systému použít všechny sady a příslušenství na 3D svařovacích stolech. Tak je například bez problému možné použít příslušenství ze sady PROFIEcoLINE na stole PROFIPlusLINE. Díky velkému výběru příslušenství DEMMELER si dále můžete svou sadu individuálně sestavit nebo doplnit!

Sada PROFIEcoLINE 730 D16		D16
Počet	Popis	Č. výrobku
10	Příložní a upínací úhelník D16 PE, L90, vrtaný otvor / ovál	E16-03001-000
4	Příložní a upínací úhelník D16 PE malý, L90, vrtaný otvor / ovál	E16-03001-002
1	Příložní a upínací úhelník D16 PL 200, vpravo	D16-03002-000
1	Příložní a upínací úhelník D16 PL 200, vlevo	D16-03002-001
4	Příložní a upínací úhelník D16 PL velký, L140, vrtaný otvor / ovál	D16-03008-000
12	Univerzální doraz D16 PE velký, L115	E16-05001-000
4	Univerzální doraz D16 PE malý, L55	E16-05002-000
4	Dorazová lišta D16, L250	D16-05003-000
2	Dorazová lišta D16, L400	D16-05003-001
2	Posuvný doraz, L150	D16-05015-000
32	EcoLINE čep D16, krátký, SW5	E16-06001-000
4	EcoLINE čep D16, dlouhý, SW5	E16-06002-000
4	Spojovací objímka D16, krátký, šroub, SW6	D16-06003-000
8	Šroubovací svěrka 180° D16, L130, vřeteno	D16-07005-000
8	Posuvná šroubovací svěrka 45° D16, L130, vřeteno	D16-07009-000
2	Sada podložek 9dílná D16, 5–50 mm	D16-09001-000
8	Hranolový držák D16, Ø80 mm	D16-09003-000
1	Kulatý kartáč D16, ochrana proti stříkání	D16-10002-000
1	Brusný kámen, L200, 2stranný hrubý/jemný	D00-10007-000
1	Imbusový klíč SW5, kulatá hlava	E16-10008-000
1	Vozík na příslušenství D16	D16-11001-002
Sada, 114dílná		E16-52000-730

Sada PROFIEcoLINE 200 D16

59dílná

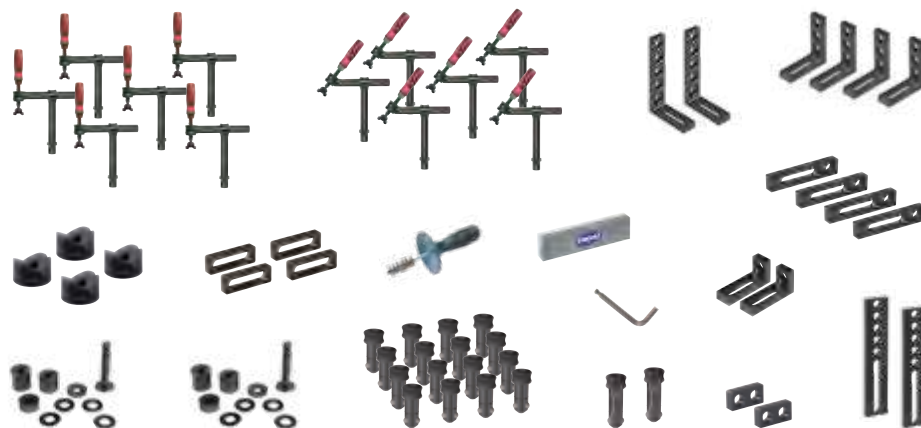

Sada PROFIEcoLINE 200 D16

D16

Počet	Popis	Č. výrobku
4	Příložní a upínací úhelník D16 PE, L90, vrtaný otvor / ovál	E16-03001-000
2	Příložní a upínací úhelník D16 PE malý, L90, vrtaný otvor / ovál	E16-03001-002
2	Příložní a upínací úhelník D16 PL velký, L140, vrtaný otvor / ovál	D16-03008-000
4	Univerzální doraz D16 PE velký, L115	E16-05001-000
2	Univerzální doraz D16 PE malý, L55	E16-05002-000
2	Dorazová lišta D16, L250	D16-05003-000
4	Posuvný doraz, L150	D16-05015-000
16	EcoLINE čep D16, krátký, SW5	E16-06001-000
2	EcoLINE čep D16, dlouhý, SW5	E16-06002-000
6	Šroubovací svěrka 180° D16, L130, vřeteno	D16-07005-000
6	Posuvná šroubovací svěrka 45° D16, L130, vřeteno	D16-07009-000
2	Sada podložek 9dílná D16, 5–50 mm	D16-09001-000
4	Hranolový držák D16, Ø80 mm	D16-09003-000
1	Kulatý kartáč D16, ochrana proti stříkání	D16-10002-000
1	Brusný kámen, L200, 2stranný hrubý/jemný	D00-10007-000
1	Imbusový klíč SW5, kulatá hlava	E16-10008-000
Sada, 59dílná		E16-52000-200



Sada
s čepy PS

Sada je k dostání také s čepy PS místo čepů EcoLINE.
Sada s čepy PS → Č. výrobku E16-52000-201

Svařovací a upínací systémy DEMMELER jsou modulární a flexibilní. Můžete v rámci velikostí systému použít všechny sady a příslušenství na 3D svařovacích stolech. Tak je například bez problému možné použít příslušenství ze sady PROFIEcoLINE na stole PROFIPlusLINE. Díky velkému výběru příslušenství DEMMELER si dále můžete individuálně sestavit nebo doplnit vaši sadu!

Sada PROFIEcoLINE 300 D16

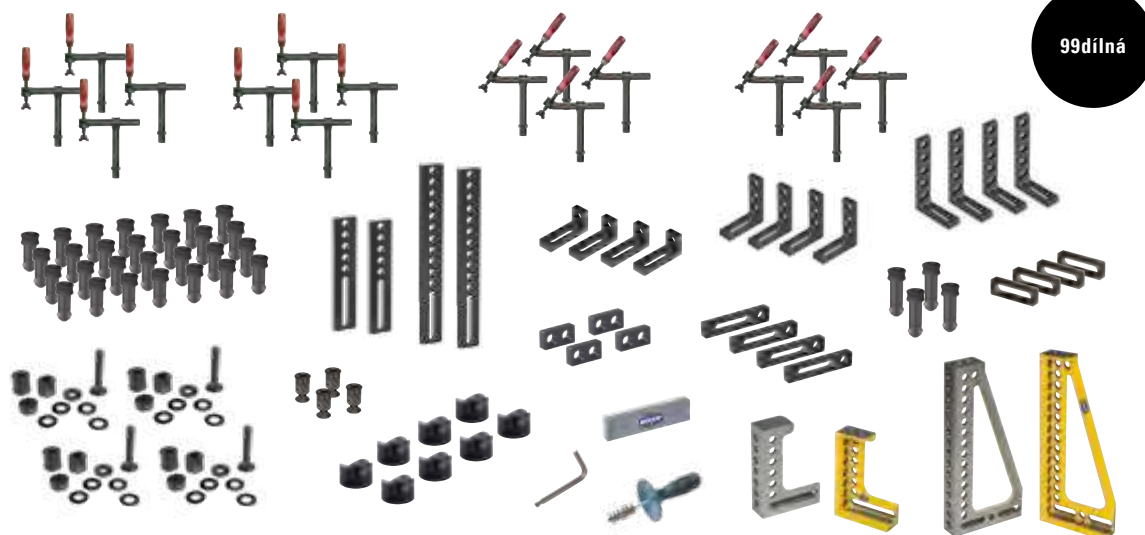

99dílná

Sada PROFIEcoLINE 300 D16

D16

Počet	Popis	Č. výrobku
4	Příložní a upínací úhelník D16 PE, L90, vrtaný otvor / ovál	E16-03001-000
4	Příložní a upínací úhelník D16 PE malý, L90, vrtaný otvor / ovál	E16-03001-002
1	Příložní a upínací úhelník D16 PL 200, vpravo	D16-03002-000
1	Příložní a upínací úhelník D16 PL 200, vlevo	D16-03002-001
1	Příložní a upínací úhelník D16 PL 400, vpravo	D16-03003-000
1	Příložní a upínací úhelník D16 PL 400, vlevo	D16-03003-001
4	Příložní a upínací úhelník D16 PL velký, L140, vrtaný otvor / ovál	D16-03008-000
4	Univerzální doraz D16 PE velký, L115	E16-05001-000
4	Univerzální doraz D16 PE malý, L55	E16-05002-000
2	Dorazová lišta D16, L250	D16-05003-000
2	Dorazová lišta D16, L400	D16-05003-001
4	Posuvný doraz, L150	D16-05015-000
28	EcoLINE čep D16, krátký, SW5	E16-06001-000
4	EcoLINE čep D16, dlouhý, SW5	E16-06002-000
4	Spojovací objímka D16, krátký, šroub, SW6	D16-06003-000
8	Šroubovací svěrka 180° D16, L130, vřeteno	D16-07005-000
8	Posuvná šroubovací svěrka 45° D16, L130, vřeteno	D16-07009-000
4	Sada podložek 9dílná D16, 5–50 mm	D16-09001-000
4	Hranolový držák D16, Ø80 mm	D16-09003-000
1	Kulatý kartáč D16, ochrana proti stříkání	D16-10002-000
1	Brusný kámen, L200, 2stranný hrubý/jemný	D00-10007-000
1	Imbusový klíč SW5, kulatá hlava	E16-10008-000
Sada, 99dílná		E16-52000-300



Sada
s čepy PS

Sada je k dostání také s čepy PS místo čepů EcoLINE.
Sada s čepy PS → Č. výrobku E16-52000-301